

AIRNET

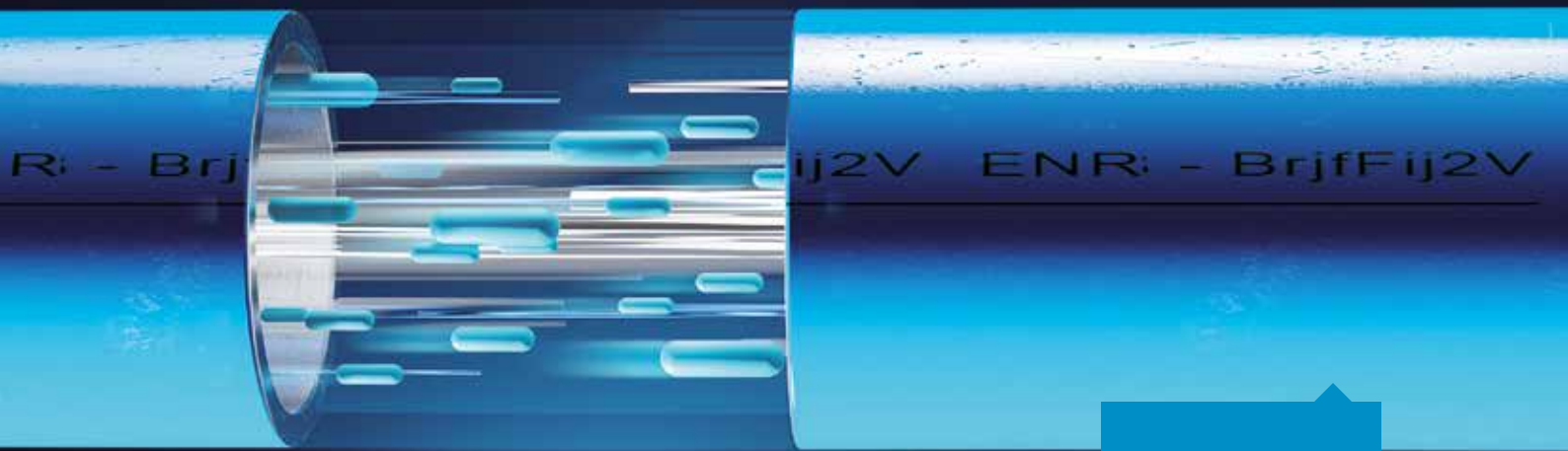

Compressed air
Vacuum
Nitrogen

Aluminium

Das optimale Druckluftleitungs-
system für Ihre Produktion



Das optimale
Druckluftleitungssystem
für Ihre Produktion

Optimierte Produktion, maximale Energieeffizienz und minimale Gesamtkosten

Das optimale Leitungssystem wird im Hinblick auf Nachhaltigkeit und Qualität im Produktionsprozess bemessen, geplant und installiert. Werkstoffe und Produktdesign, Kosten für Installation und Wartung sowie Flexibilität und Sicherheit. Diese Faktoren bestimmen die Gesamtbetriebskosten und den Effizienzgrad Ihrer Produktion.

Wenn Sie nach einem hochleistungsfähigen und einfachen System suchen, welches an die Gegebenheiten verschiedenster Produktionsstätten angepasst werden kann, dann bietet sich AIRnet als die beste Investitionsauswahl an, die Sie treffen können. Das hochwertige Aluminium-System wurde entwickelt, um überflüssige Kosten zu reduzieren, die anderen Leitungssystemen verursachen.

Gesamtbetriebskosten

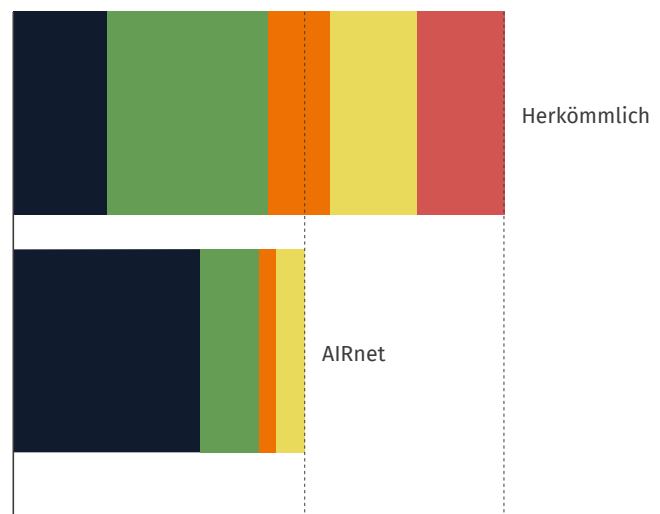

Von der Versorgungsstelle
zum Endverbraucher

01

Kontinuierlicher Luftstrom

Das AIRnet-System wurde mit leckagesicheren Verbindungen konzipiert, um Strömungs- und Energieverluste zu verhindern. Die nicht korrodierenden Aluminiumleitungen und die hochwertigen Verbindungsstücke sorgen für einen gleichmäßigen und nachhaltigen Druckluftstrom durch das gesamte Leitungsnetz. Reibungsverluste werden auf ein Minimum reduziert.

02

Sorgt für einen gleichbleibend hohen Druck

Wussten Sie, dass ein Druckabfall von 1 bar zu einem um 7 % erhöhten Energieverbrauch führt? Solche Verluste können Sie nur durch ein richtig ausgelegtes und leckagefreies Leitungssystem vermeiden. AIRnet wurde speziell bemessen und geplant, um den gewünschten Druck für eine Vielzahl leistungsstarker Anwendungen zu liefern.

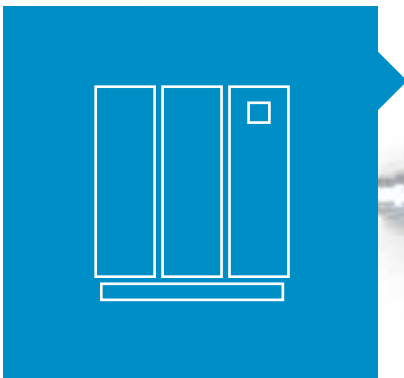

Langfristig zeichnet sich AIRnet durch die geringsten Gesamtbetriebskosten aus. Damit ist es die optimale Lösung für alle Anwendungen.

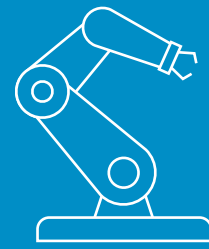

Nachhaltige Luftqualität

AIRnet ist ein korrosionsfreies und langlebiges System, das die Qualität der über das System transportierten Gase nicht beeinflusst. Dadurch werden die Wartungskosten und die Kosten im Zusammenhang mit den nachgeschalteten Anlagen, Prozessen und Anwendungen, verringert.

03



04

Dynamischer Aufbau

Das ideale Leitungssystem kann an ein beliebiges bestehendes Leitungsnetz angeschlossen werden. AIRnet lässt sich dank des großen Sortiments an widereinsatzbaren Verbindungsstücken ohne großen Aufwand umrüsten und an Änderungen in der Werkshalle anpassen. Das macht AIRnet zu einer kosteneffizienten Lösung, die schnell installiert und einfach umgebaut werden kann.

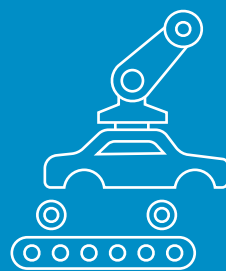



Keine wartung

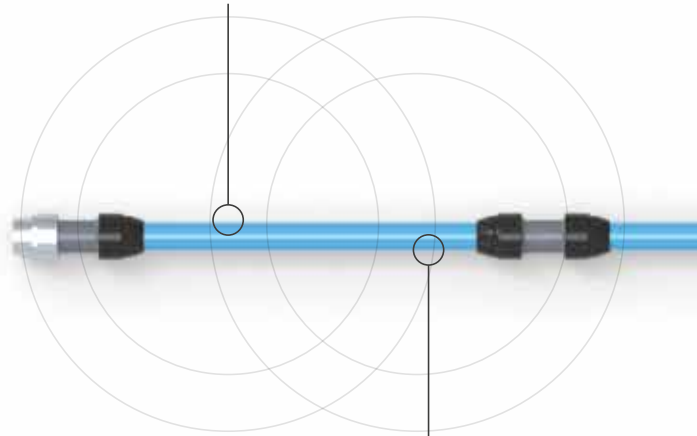

70%
schnellere
Installation

Langfristig zeichnet sich AIRnet durch die geringsten Gesamtbetriebskosten aus. Damit ist es die optimale Lösung für alle Anwendungen.

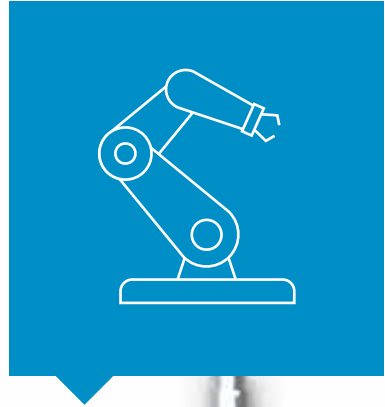

100%
wiederverwend-
bar durch
modularen
Aufbau

Keine
Korrosion

7
x leichter

Beeindruckende
Energieeinsparungen

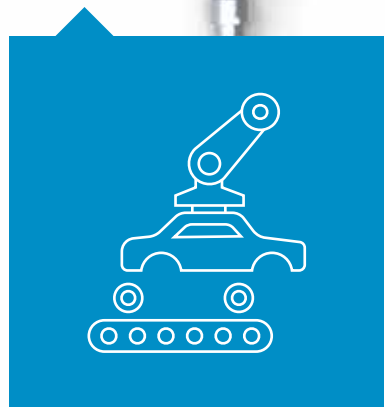



Garantie
10
Jahre

Dem hohen Leistungsstandard der AIRnet-Produktpalette entsprechend gewähren wir unseren Kunden für die AIRnet-Verbindungsstücke und -Aluminiumrohre 10 Jahre Garantie auf Materialfehler.

Um die geringsten Gesamtbetriebskosten zu erreichen, bietet AIRnet:

- ✓ HOCHWERTIGE MATERIALIEN
- ✓ HOHE ENERGIEEFFIZIENZ
- ✓ OPTIMALE BETRIEBSLEISTUNG
- ✓ GERINGE BETRIEBSKOSTEN
- ✓ NIEDRIGE INSTALLATIONSKOSTEN
- ✓ NIEDRIGE UMBBAUKOSTEN
- ✓ SICHERHEIT

AIRNET

Preserving the power of air

Ihr Ansprechpartner

